

NOVÁ TECHNOLOGIE TIGER-TEC® SILVER PVD

50 % Tiger-tec® Silver navíc!

Zajistěte si nyní řezný materiál.

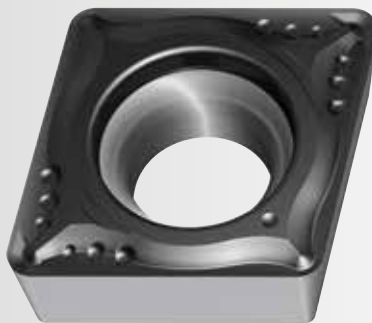

VÝHODA PRO
ZÁKAZNÍKY

**+ 10 ks
zdarma**

při zakoupení
20 ks

Powered by
Tiger-tec®Silver

Naše vyměnitelné břitové destičky – přínos pro vás:

- Zvýšení výkonu až o 75 % díky vynikající odolnosti proti opotřebení
- Maximální produktivita a spolehlivost
- Více možností použití s menším počtem variant

Delší životnost až o 75 %

díky geometrii pro maximální chlazení!

Ideální na nerezové oceli,
superslitiny a ocel

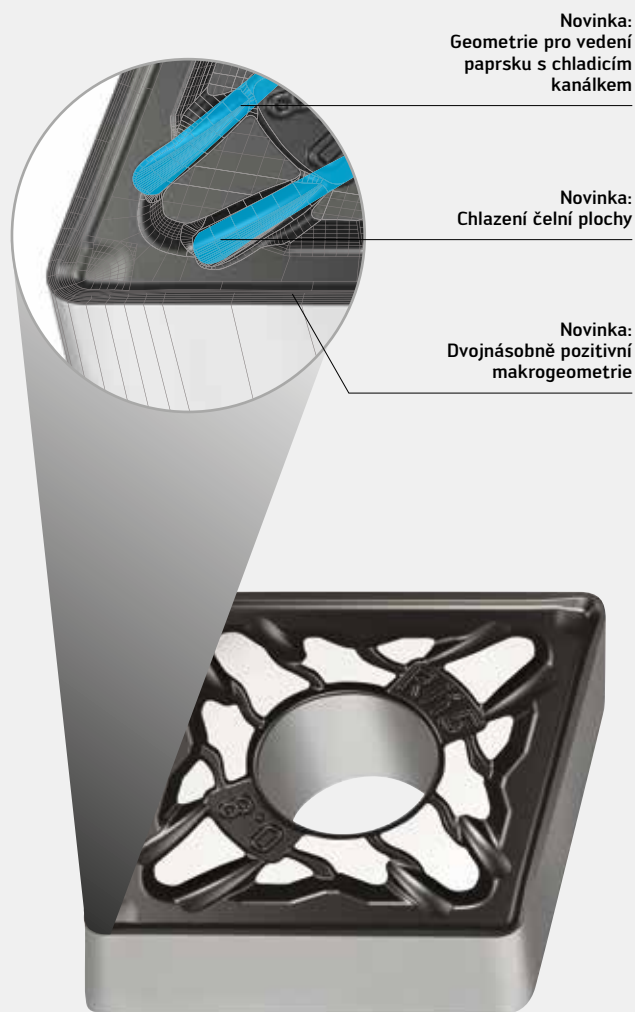

Novinka:
Geometrie pro vedení
paprsku s chladicím
kanálkem

Novinka:
Chlazení čelní plochy

Novinka:
Dvojnásobně pozitivní
makrogeometrie

NEGATIVNÍ VYMĚNITELNÉ BŘITOVÉ DESTIČKY NOVÉ GEOMETRIE – FM5, MM5, RM5

WSM10S/WSM20S/WSM30S/WMP20S

FM5 – dokončování



- Optimální kontrola třísky při malém přídavku na opracování
- Zakřivený břit pro snížení řezného tlaku

MM5 – střední obrábění



- Univerzální oblast použití
- Obrábění oceli s dlouhou třískou

RM5 – hrubování



- Snížený příkon díky dvojnásobně pozitivní makrogeometrii

PŘÍNOSY PRO VÁS:

Dlouhá životnost
díky menšímu
pronikání tepla

Menší t
extrém
čelní

Powered by **Tiger-tec®Silver** Obr.: Geometrie pro vedení paprsku RM5

PŘEHLED DRUHŮ A GEOMETRIÍ: M/S

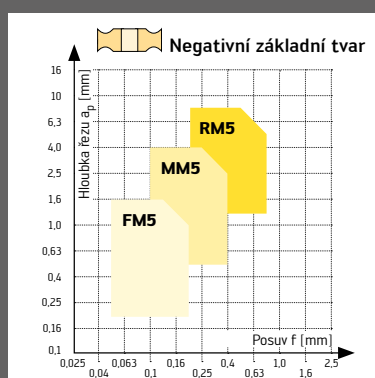
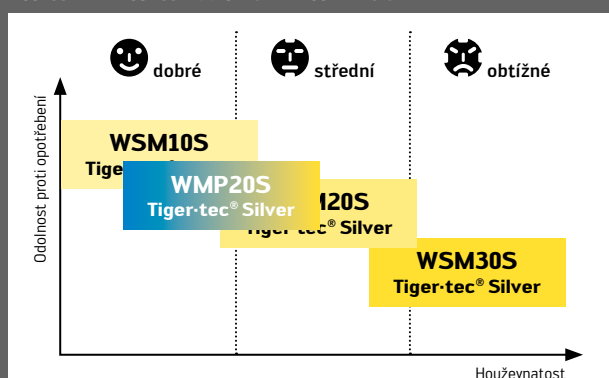

WSM10S/WSM20S/WSM30S: Řezné materiály s maximální houževnatostí a odolností proti opotřebení díky novému Tiger-tec® Silver PVD (Al₂O₃)
WMP20S: Univerzální řezný materiál CVD k obrábění materiálů ISO M a ISO P

Profitujte z maximální houževnatosti a odolnosti proti opotřebení!

POZITIVNÍ VYMĚNITELNÉ BŘITOVÉ DESTIČKY NOVÉ GEOMETRIE – FM4, MM4, RM4

WSM10S/WSM20S/WSM30S

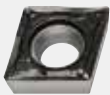

FM4 – dokončování a jemné obrábění

- Velmi dobré lámání třísky při malých posuvech a malé hloubce řezu



MM4 – lehký řez, univerzální použití

- Sekundární žlábek na odvod třísky pro velkou oblast použití
- Střední obrábění materiálů s dlouhou třískou



RM4 – střední obrábění a hrubování

- Střední až nepříznivé podmínky obrábění díky stabilnímu provedení řezných hran
- Maximální objem materiálu za jednotku času

řeni díky
ě hladké
ploše

Velmi dobré lámání třísky
díky univerzálním, navzájem
sladěným geometriím

TECHNOLOGIE

Tiger-tec® Silver PVD

Nepatrné pronikání tepla do slinutého karbidu díky protitepelné ochraně Al_2O_3

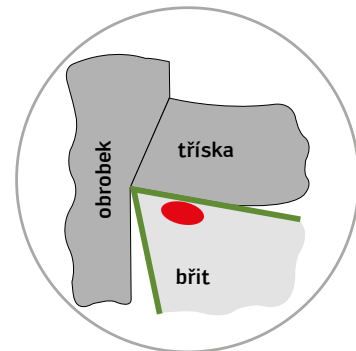

Konkurence

Velké pronikání tepla do slinutého karbidu na základě běžného povlaku PVD

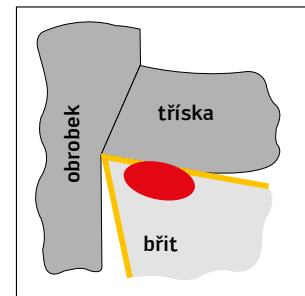

- = teplota
- = oxid hlinitý (Al_2O_3)
- = běžná vrstva PVD

PŘEHLED DRUHŮ A GEOMETRIÍ: ISO M/S

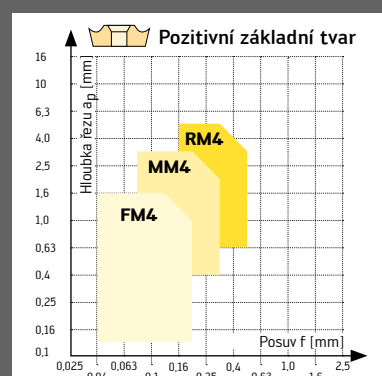
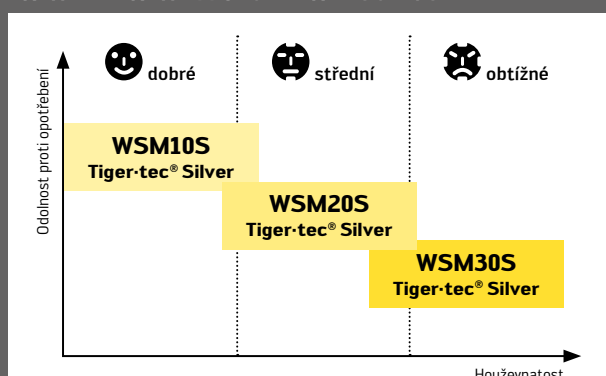

WSM10S/WSM20S/WSM30S: Řezné materiály s maximální houževnatostí a odolností proti opotřebení díky novému Tiger-tec® Silver PVD (Al_2O_3)

VÝHODA PRO
ZÁKAZNÍKY



**+ 10 ks
zdarma**



při zakoupení
20 ks

Objednejte teď a využijte bonus

Trvání akce: 4. 9. až 27. 10. 2017

Zapište počet požadovaných sad u příslušné kombinace vyměnitelných břitových destiček/druhů.
1 sada odpovídá 30 kusům vyměnitelných břitových destiček.

Vyměnitelné břitové destičky	Objednací číslo	Druh řezného materiálu			
		WSM10S	PVD WSM20S	WSM30S	CVD WMP20S
FM5 – dokončování 	30× CNMG120404-FM5BOW				
	30× CNMG120408-FM5BOW				
	30× DNMG110404-FM5BOW				
	30× DNMG110408-FM5BOW				
	30× DNMG150604-FM5BOW				
	30× TNMG160404-FM5BOW				
MM5 – medium 	30× CNMG120404-MM5BOW				
	30× CNMG120408-MM5BOW				
	30× DNMG150408-MM5BOW				
	30× DNMG150608-MM5BOW				
	30× TNMG160408-MM5BOW				
	30× WNMG080408-MM5BOW				
RM5 – hrubování 	30× CNMG120408-RM5BOW				
	30× CNMG120412-RM5BOW				
	30× TNMG160408-RM5BOW				
	30× SNMG120408-RM5BOW				
	30× WNMG080408-RM5BOW				

Vyměnitelné břitové destičky	Objednací číslo	Druh řezného materiálu		
		WSM10S	PVD WSM20S	WSM30S
FM4 – dokončování 	30× CCMT060204-FM4BOW			
	30× CCMT09T304-FM4BOW			
	30× DCMT11T304-FM4BOW			
	30× VCMT110304-FM4BOW			
	30× VCMT160404-FM4BOW			
	30× VCMT160408-FM4BOW			
MM4 – medium 	30× CCMT060204-MM4BOW			
	30× CCMT09T304-MM4BOW			
	30× CCMT09T308-MM4BOW			
	30× DCMT070204-MM4BOW			
	30× DCMT11T304-MM4BOW			
	30× DCMT11T308-MM4BOW			
	30× VBMT160404-MM4BOW			
	30× VBMT160408-MM4BOW			
RM4 – hrubování 	30× CCMT09T304-RM4BOW			
	30× CCMT09T308-RM4BOW			
	30× DCMT11T304-RM4BOW			
	30× DCMT11T308-RM4BOW			

Odesílatel

Firma

Jméno

Ulice / č. domu

PSČ / Obec

Datum

Podpis

Při zakoupení 20 ks vyměnitelných břitových destiček + 10 ks zdarma!

→ 50 % Tiger-tec® Silver navíc

Použijte tento formulář a objednejte. Faxem na:

+420 541 231 954

Ve spolupráci s:

walter-tools.com

Dodací lhůta může být různá od 3 do 5 pracovních dnů. Akce platí 8 týdnů, resp. do vyprodání zásob. Plánovaný termín zahájení je 4. září 2017. Maximální objednávkový množství 30 sad od jednoho druhu zboží a na jednoho koncového zákazníka (30 sad ± 900 ks vyměnitelných břitových destiček). Zboží v akci nelze vyměnit. Obrázky jsou ilustrativní. Změny vyhrazeny.

Walter CZ s.r.o.

Blanenská 1769, 664 34 Kuřim
Česká republika

+420 541 423 352
service.cz@walter-tools.com
walter-tools.com

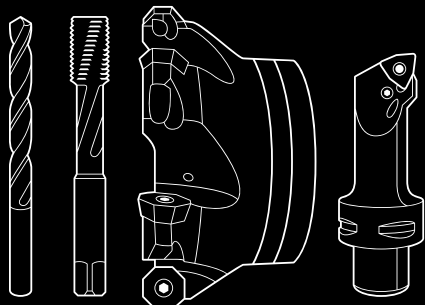

Walter Deutschland GmbH

Frankfurt, Německo
+49 (0) 69 78902-100, service.de@walter-tools.com

Walter (Schweiz) AG

Solothurn, Švýcarsko
+41 (0) 32 617 40 72, service.ch@walter-tools.com

Walter Austria GmbH

Vídeň, Rakousko
+43 1 5127300-0, service.at@walter-tools.com
